

Редуктор РС 63, Мотор-редуктор РС 63, габаритно-присоединительные размеры

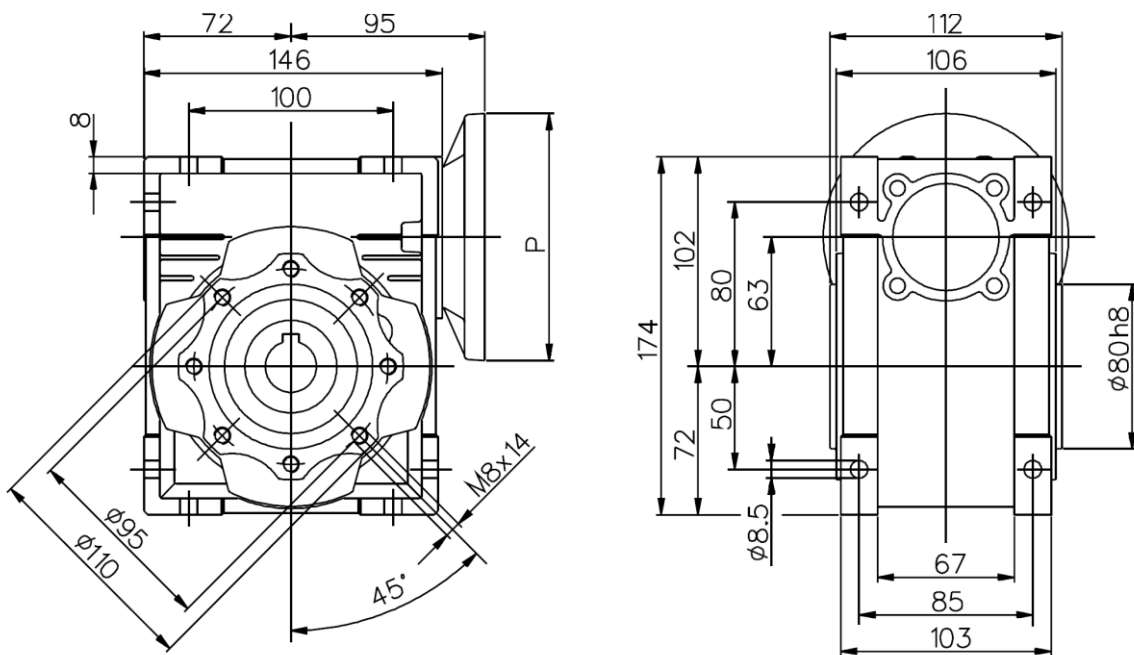

Выходной фланец и вал редуктора РС 63

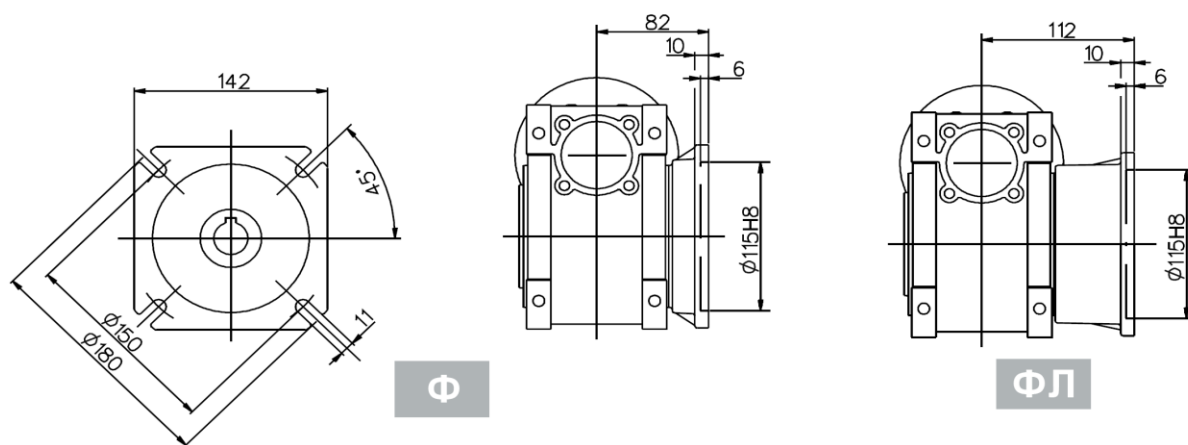

Ф

ФЛ

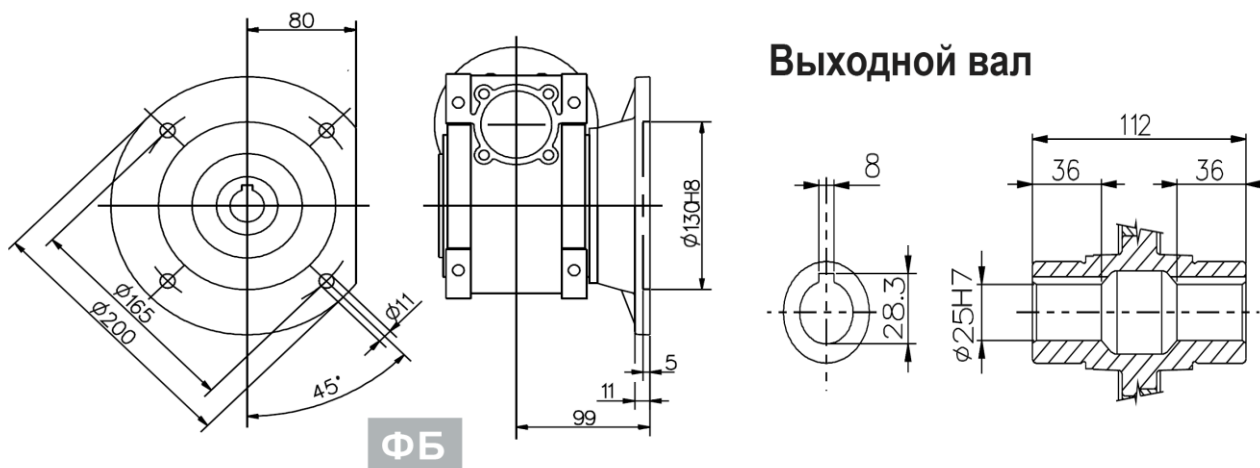

ФБ

Выходной вал

